

Модель **HRF-688FF/A**
HRF-688FF/ASS

Холодильник бытовой

Haier



СОДЕРЖАНИЕ

Перед использованием

ДИАГРАММА ЧАСТЕЙ	1
МЕРЫ ПРЕДОСТОРОЖНОСТИ	2
РАЗМЕЩЕНИЕ	5
ПОДГОТОВКА	6
ИСПОЛЬЗОВАНИЕ	7
ФУНКЦИИ	8

Инструкции по использованию холодильного отделения

ХОЛОДИЛЬНОЕ ОТДЕЛЕНИЕ	10
СОВЕТЫ ПО ХРАНЕНИЮ	12
ПОЛЕЗНАЯ ИНФОРМАЦИЯ	13

Инструкции по использованию морозильного отделения

МОРОЗИЛЬНОЕ ОТДЕЛЕНИЕ	14
СОВЕТЫ ПО ЗАМОРОЗКЕ	15

Размораживание, чистка и временное отключение

РАЗМОРАЖИВАНИЕ И ЧИСТКА	16
ВРЕМЕННОЕ ОТКЛЮЧЕНИЕ	17

Выявление неисправностей

ВЫЯВЛЕНИЕ НЕИСПРАВНОСТЕЙ	19
--------------------------------	----

* Пожалуйста, внимательно прочтите настоящее руководство перед использованием холодильника.

* Сохраните настоящее руководство для возможного последующего использования.

* Внешний вид, цвет и расположение элементов двери могут быть изменены производителем в ходе работы по усовершенствованию продукции.

Диаграмма частей

Freezer Section

Fridge Section

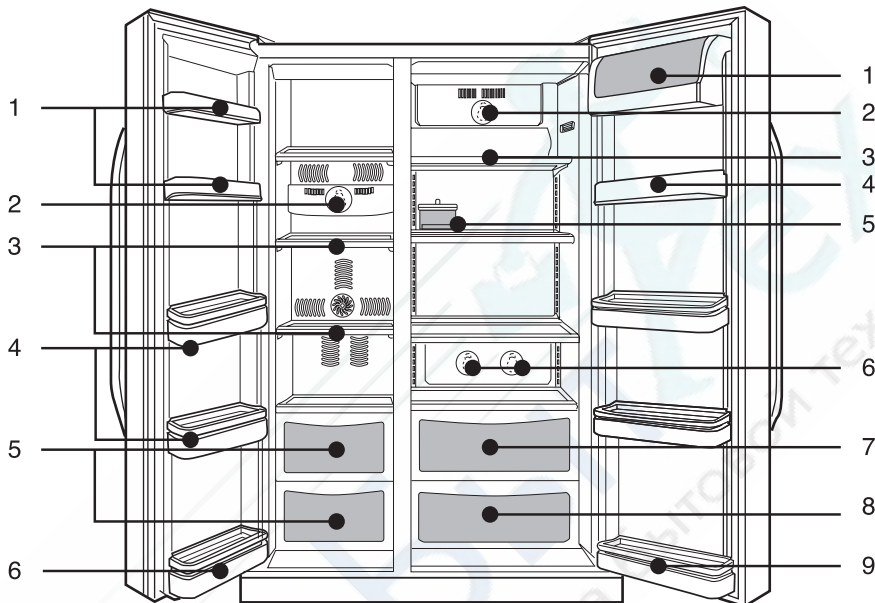

Морозильное отделение

1.Полка для бутылок; 2.Лампа; 3.Полка морозильного отделения; 4.Полка для бутылок; 5.Выдвижной ящик морозильного отделения; 6.Полка для бутылок.

Холодильное отделение

1.Крышка отделения для бутылок; 2.Лампа; 3.Полка; 4.Дверная полка; 5.Лоток для яиц; 6.Лампа; 7.Выдвижной ящик для овощей; 8.Выдвижной ящик для овощей/Холодильная камера; 9.Полка для бутылок.

Уважаемый покупатель!

Благодарим Вас за покупку продукта под маркой Haier.

Пожалуйста, внимательно прочтите настоящее руководство перед использованием купленного Вами электроприбора. Вы всегда можете связаться с сервисной службой Haier по телефону, указанному в Гарантийном Талоне.

Примечание: расположение узлов и частей купленного Вами холодильника может отличаться от приведенного на рисунке вследствие технических усовершенствований, осуществляемых производителем.

Меры предосторожности

Электропитание

Данный холодильник требует источник питания с характеристиками 220V/50Hz. Напряжение вне диапазона 187-242V может привести к сбою в работе и повреждению панели управления, термостата или компрессора, если Вы не позаботитесь об установке стабилизатора мощностью 750W или выше.



Отдельная заземленная розетка

Холодильник поставляется со стандартной трехконтактной розеткой; один из контактов предусмотрен для заземления прибора. Вилка включенного прибора всегда должна находиться в пределах досягаемости для возможности экстренного отключения. Во избежание опасности возгорания вилка должна быть плотно вставлена в розетку.



Предохранение шнура питания от повреждений

При выключении холодильника из сети тяните непосредственно за вилку, а не за шнур.

Убедитесь, что холодильник не придавливает шнур. Не наступайте на шнур питания.

Передвигая холодильник, избегайте повреждений шнура электропитания.



Поврежденный шнур электропитания

В случае повреждения или износа шнура электропитания отключите холодильник и обратитесь в авторизованную сервисную службу для замены шнура.

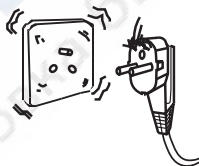

В случае утечки горючего газа вблизи от холодильника

Отключите источник газа.

Откройте двери и окна.

Ни при каких обстоятельствах не выключайте холодильник из розетки электропитания до полного проветривания помещения.



Отключайте холодильник от сети электропитания в случае

Чистки или технического обслуживания;
Замены лампы.



Меры предосторожности

Никогда не храните в холодильнике горючие, взрывоопасные или едкие вещества.



Не помещайте на холодильник розетки удлинителей шнура питания, стабилизаторы напряжения или микроволновые печи. Не используйте электроприборы внутри холодильника (кроме одобренных производителем).



Не устанавливайте холодильник вблизи от хранящихся горючих веществ.



Не помещайте на холодильник тяжелые или неустойчивые предметы, а также емкости с водой.

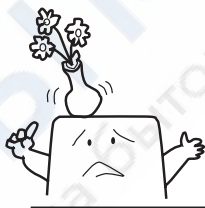

Не катайтесь на двери, не оказывайте на нее чрезмерное давление.



Избегайте длительного непосредственного контакта с продуктами, хранящимися в морозильном отделении включенного холодильника, особенно если у вас влажные руки. Руки могут примерзнуть к поверхности замороженных продуктов.



Меры предосторожности

Будьте осторожны: пальцы могут попасть в небольшой зазор между дверцами холодильника, что приведет к травме. Открывая или закрывая дверцы, позаботьтесь, чтобы дети случайно не пострадали.



Не обрызгивайте холодильник во время чистки, а также не помещайте его в места с повышенной влажностью.



Разборка, ремонт или техническое обслуживание охлаждающей системы холодильника должны проводиться только специалистом уполномоченной сервисной службы.

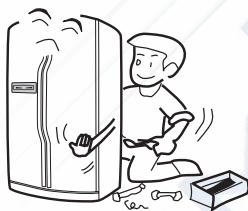

Никогда не храните напитки в бутылках в морозильном отделении.

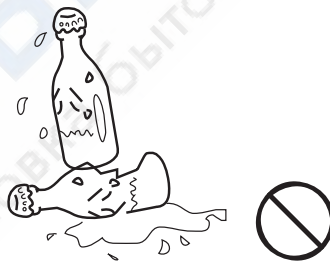

В случае перебоя в подаче питания или при чистке холодильника отключите его от электросети. Выждите не менее 5 минут перед повторным включением холодильника.



Сдавая отработавший свой срок холодильник в утиль, снимите дверь, уплотнители и полки для продуктов.

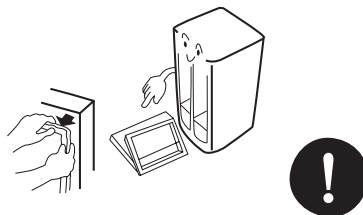

Размещение

Холодильник должен быть помещен на ровную твердую поверхность. Если прибор устанавливается на подставку, она должна быть плоской, изготовленной из надежного огнеупорного материала. Если поверхность имеет некоторый уклон, Вы можете добиться горизонтального положения холодильника, поворачивая его ножки по часовой стрелке или против нее.



Холодильник следует размещать вдали от источников тепла или прямого солнечного света.

Холодильник должен быть размещен в хорошо проветриваемом помещении. Минимальное расстояние до потолка – 25 см, до ближайшей стены – 5 см.

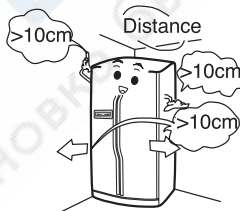

Не помещайте холодильник у источника воды. Насухо вытирайте попавшую на холодильник влагу мягкой тканью.

Не помещайте холодильник в помещение с температурой ниже 5 °С. Не используйте холодильник вне помещений и под дождем.

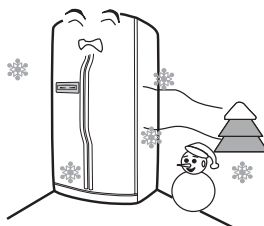
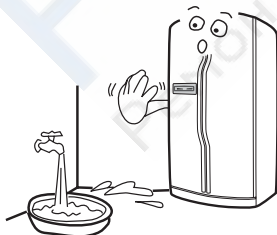

Подготовка

1. Распаковка.

Удалите все упаковочные материалы.
(Внимание: удалите нижнюю панель перед демонтажем подставки)

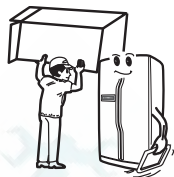

2. Проверка комплектности.

Проверьте наличие всех принадлежностей, перечисленных в упаковочном листе. В случае недостачи обратитесь к продавцу.



3. Правильно разместите холодильник.

(см. раздел «Размещение»)



4. Перед использованием проведите чистку холодильника.

(см. раздел «Чистка»)



5. Подключайте холодильник к источнику питания не ранее чем через 6 часов после установки и чистки.

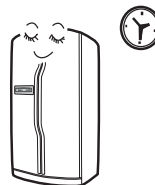

Внимание: после распаковки запишите номер модели и серийный номер холодильника на гарантийном талоне (если предварительно это не было сделано продавцом). Эта информация понадобится при Вашем обращении за сервисным обслуживанием.

Использование

1. Включение

При подключении прибора к источнику питания температура в холодильном и морозильном отделении будет установлена на третьем уровне.

2. Установка режима работы

РЕКОМЕНДАЦИЯ!

Вне зависимости от колебаний температуры в помещении выбор автоматического режима (режима нечеткой логики – fuzzy mode) обеспечит наиболее эффективную работу холодильника и максимальное энергосбережение.

Может быть выбран один из следующих режимов.

Автоматический: если нет особых требований, рекомендуется использование автоматического режима.

Нажмите кнопку *fuzzy mode*, загорится соответствующий индикатор, и холодильник перейдет в автоматический режим (см. раздел «Функции»).

Ручной режим: установите желаемую температуру, используя соответствующие кнопки установки (см. раздел «Функции»).

3. Помещение продуктов в холодильник

Перед помещением в холодильник продуктов подождите, пока он охладится до необходимой температуры.



Внимание: холодильнику понадобится некоторое время, чтобы достичь установленного уровня температуры. Продолжительность этого периода зависит от разницы текущей и установленной температуры, температуры окружающего воздуха, частоты открывания-закрывания дверей и количества продуктов, помещенных на хранение.

Функции

1. Панель управления

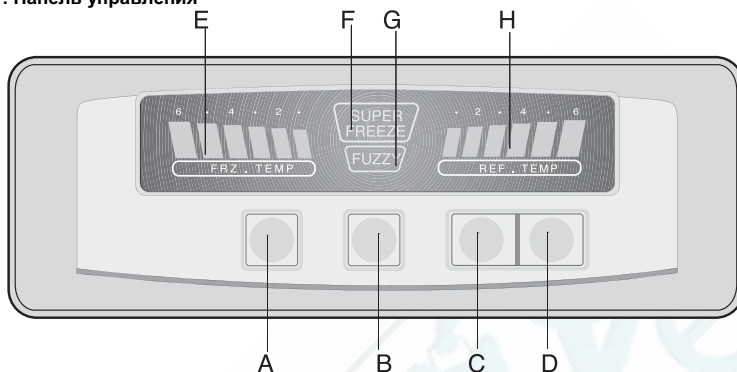

- A. Установка автоматического режима (fuzzy mode)
- B. Выбор режима супер-заморозки
- C. Регулировка температуры морозильного отделения
- D. Регулировка температуры холодильного отделения
- E. Индикатор температуры морозильного отделения
- F. Индикатор супер-заморозки
- G. Индикатор автоматического режима
- H. Индикатор температуры холодильного отделения

2. Автоматический режим

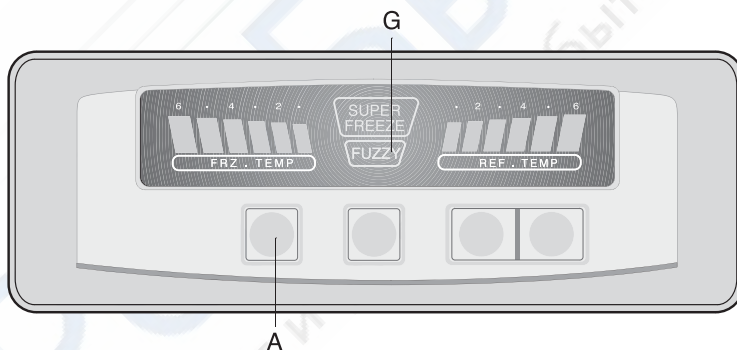

Холодильник может автоматически регулировать температуру внутри отделений в зависимости от температуры в помещении. Нажатие кнопки A активирует автоматический режим, при этом загорается индикатор G. Повторное нажатие кнопки A отключает автоматический режим, индикатор F гаснет.

3. Поломка

В случае отказа каких-либо функций холодильника на дисплее не будут гореть индикаторы уровня температур в холодильном и морозильном отделении. Обратитесь за технической поддержкой в сервисный центр.

Функции

4. Установка режима супер-заморозки

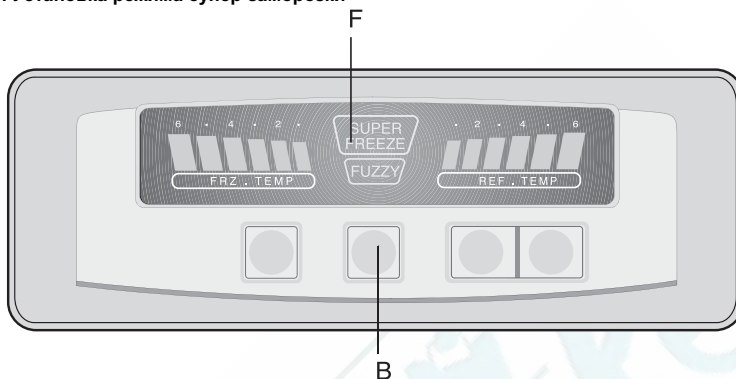

Функция супер-заморозки позволяет сохранить максимум питательных свойств продуктов за счет полной заморозки в кратчайший период. Нажатие кнопки В активирует режим супер-заморозки, при этом загорается индикатор F. Через 4 часа режим супер-заморозки автоматически отключится и индикатор G погаснет. Вы можете отключить режим супер-заморозки самостоятельно, нажав кнопку В.

5. Установка и регулировка температуры

При первом подключении холодильника к источнику питания активируется автоматический режим и режим молотого льда. Нажатие кнопки А (fuzzy mode) приведет к отключению автоматического режима.

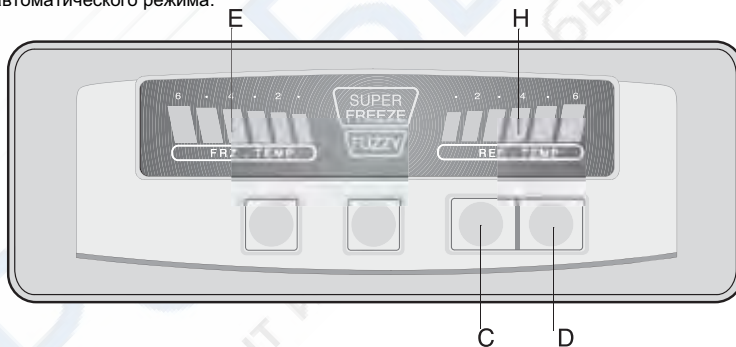

Установка температуры морозильного отделения: Нажмите кнопку С, индикатор Е загорится. Каждое нажатие кнопки С приведет к понижению температуры заморозки и увеличению количества зажженных делений на одно. Шесть горящих делений означают выбор самой низкой температуры. Если кнопка С будет нажата в этом случае еще раз, цикл начнется заново с одного горящего деления (самый мягкий режим заморозки).
Установка температуры холодильного отделения: Нажмите кнопку D, индикатор F загорится. Каждое нажатие кнопки D приведет к повышению температуры охлаждения и увеличению количества зажженных делений на одно. Шесть горящих делений означают выбор самой высокой температуры. Если кнопка С будет нажата в этом случае еще раз, цикл начнется заново с одного горящего деления

Холодильное отделение

Холодильное отделение предназначено для кратковременного хранения продуктов ежедневного потребления

Хотя температура в холодильном отделении может быть установлена в диапазоне от 0 °С до 10 °С, не рекомендуется хранить в нем продукты в течение продолжительного срока. Используйте холодильное отделение только для кратковременного хранения.

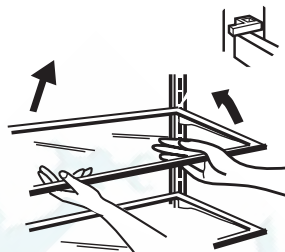

Регулируемые консольные полки

Консольные полки для продуктов могут быть отрегулированы для удобства размещения продуктов разных размеров.

При регулировке высоты полки сначала снимите ее. Для этого выньте фиксатор полки, приподнимите ее край, ближайший к Вам, затем, слегка подтолкнув всю полку вверх, потяните ее на себя и выньте. Устанавливая полку, сначала обеспечьте плотное вхождение верхних зацепов полки в пазы на задней стенке холодильника. Затем опустите край, за который Вы удерживаете полку, чтобы закрепить ее.

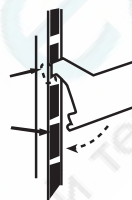

Замена нижней лампы холодильного отделения

Лампа: 220V/25W

Держатель лампы: E27 (не используйте лампы мощность более 25W)

При замене лампы

- * Выньте вилку из розетки.
- * Приподнимите верх (1) и вытяните (2) рассеиватель лампы.
- * Выкрутите лампу в направлении против часовой стрелки. Замените на лампу с аналогичными характеристиками.
- * Установите рассеиватель на место.

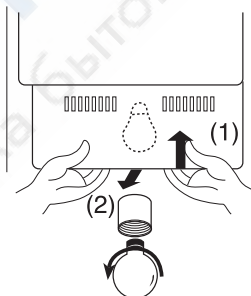

Замена верхней лампы холодильного отделения

Лампа: 220V/25W

Держатель лампы: E27 (не используйте лампы мощность более 25W)

При замене лампы следуйте руководству по замене нижней лампы холодильного отделения

Холодильное отделение

Зоны хранения

Ввиду циркуляции холодного воздуха внутри холодильника создается разница температур. Разные виды продуктов следует помещать в разные зоны холодильника.

1. Яйца, сливочное масло, сыр и т.д.
2. Соления, маринады, консервы, соусы и т.д.
3. Напитки и продукты в бутылках
4. Маринованные продукты и консервированные маринованные продукты
5. Мясо и закуски
6. Хлеб, консервированные продукты, молочный и соевый творог
7. Мясные деликатесы, сосиски/колбасы
8. Фрукты, овощи и салат
9. Сливочное масло, рыба и нарезанное мясо

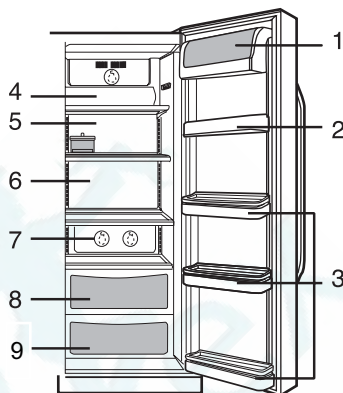

Снятие крышки выдвижного отделения

Подтолкните (1) полку вверх, затем выньте (2) ее.

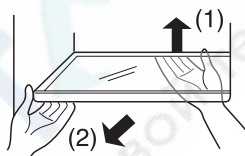

Режимы для выдвижного отделения 9

Благодаря более низкой температуре отделение 9 может быть использовано для кратковременного хранения мяса.

Вентиляционное отверстие на задней стенке отделения 9 помогает выбрать необходимый режим.

Режим 1 (ножка заслонки в позиции (1)) – условия хранения аналогичны условиям выдвижного отделения 8.

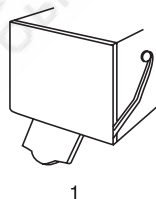

Режим 2 (ножка заслонки в позиции (2)) – условия хранения холодильной камеры (более низкая температура)

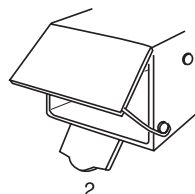

Для переключения режимов выньте контейнер 9 из холодильного отделения и вручную установите ножку заслонки (как показано на рисунках) в желаемое положение.

Внимание: Перед тем как помещать продукты на хранение, убедитесь, что выбран правильный режим. Овощи и фрукты замерзнут, если выбран режим 2.

Советы по хранению

Горячую пищу необходимо охладить до комнатной температуры перед помещением в холодильник.

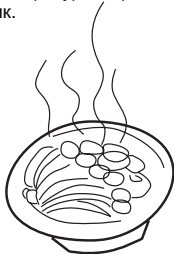

Перед помещением в холодильник вытрите с продуктов капли воды.



Упакуйте должным образом продукты, помещаемые на хранение

Это предотвратит испарение влаги из пищи и приобретение неприятного запаха овощами и фруктами.



Сортировка хранящихся продуктов

Сортируйте хранящуюся пищу в соответствии с частотой ее потребления. Кладите ежедневно потребляемые продукты в наиболее досягаемые зоны, это уменьшит продолжительность периодов открывания двери.



Не храните чрезмерные количества продуктов

Для наилучших результатов продукты должны храниться свободно разложенными на полках.

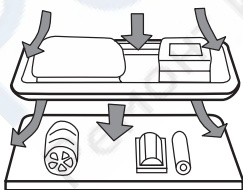

Не кладите пищу слишком близко к внутренним стенкам

Продукты с высоким содержанием влаги не следует класть слишком близко к внутренним стенкам. Позаботьтесь о свободном пространстве, чтобы предотвратить примерзание пищи к стенкам.

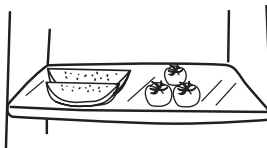

Полезная информация

Срок хранения овощей увеличится, если их размещать корнями к источнику холода.



Емкость для яиц может быть помещена в любое удобное место в холодильнике. Выберите емкость соответствующего размера

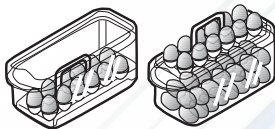

Лук, чеснок, имбирь и подобные корнеплоды не нужно хранить в холодильнике. Они подлежат продолжительному хранению при комнатной температуре.



Перед помещением на хранение удалите листья моркови и турнепса.



Перед приготовлением заблаговременно переместите замороженные продукты в холодильное отделение. Они оттают естественным образом и помогут холодильнику сберечь энергию, требуемую для охлаждения прочих продуктов.



Спелые плоды семейства тыквенных, дыни, папайи, бананы и ананасы не следует хранить в холодильнике. Пониженная температура ускоряет процесс дозревания, и они могут перезреть.



Внимание: не используйте контейнер для яиц для хранения кубиков льда; во избежание растрескивания контейнера для яиц никогда не помещайте его в морозильное отделение или нижний ящик холодильного отделения.

Морозильное отделение

Длительное хранение продуктов

Благодаря очень низкой температуре морозильного отделения свежие продукты могут храниться в нем в течение долгого времени.

Приготовление льда

Заполните $\frac{3}{4}$ формочки для льда водой и поместите ее в морозильное отделение. Не используйте острые или колющие предметы для извлечения примерзшей формочки для льда. Просто приложите некоторое усилие. Чтобы извлечь кубики льда, аккуратно выгните формочку или подержите ее некоторое время обратной стороной под струей воды.

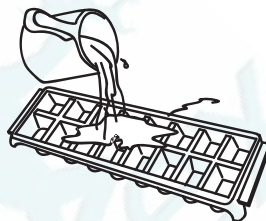

Снятие полок

Слегка подтолкните полку вверх (1), затем потяните и выньте (2).

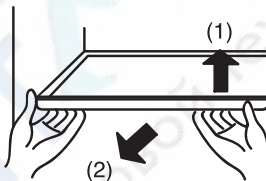

Замена лампы

Лампа: 220V, 25W

Держатель лампы: E27 (не используйте лампы мощностью более 25W)

Используйте ту же последовательность, что и при замене нижней лампы холодильного отделения.

Снятие полки для бутылок

Возьмите полку для бутылок с двух сторон, подтолкните ее вверх (1) и потяните (2), чтобы достать.

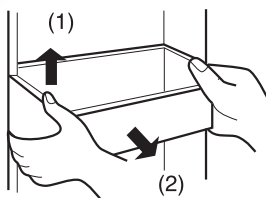

Внимание: Замороженные продукты (например, мороженое) следует хранить у задней стенки морозильного отделения, так как температура вблизи двери может колебаться, приводя к размораживанию продуктов.

Советы по заморозке

Горячую пищу необходимо охладить до комнатной температуры перед помещением в холодильник.



Продукты, нарезанные небольшими частями, будут быстрее заморожены, впоследствии их легче размораживать и готовить. Рекомендуемый вес каждой части не более 2,5 кг.



Следует просушить внешнюю поверхность упаковки перед тем, как помещать продукты на хранение. Используйте воздухопроницаемую, нетоксичную и неядовитую упаковку без запаха.

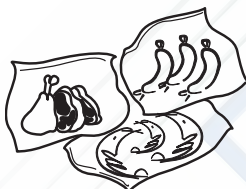

Пищу следует хранить в соответствии с информацией об условиях хранения, напечатанной на упаковке.

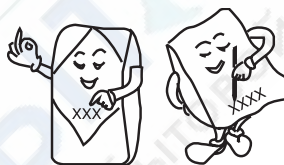

Доставайте из морозильного отделения только необходимое количество продуктов. Размороженные продукты можно повторно замораживать, только если они прошли тепловую обработку (сварены, поджарены и т.д.)



Не помещайте на хранение чрезмерное количество продуктов. Объем продуктов должен соответствовать охлаждающей способности холодильника (см. раздел «Техническая информация»)

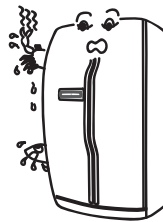

Размораживание и чистка

Размораживание

Размораживание производится автоматически. Талая вода поступает в приемник-испаритель компрессора, где испаряется, охлаждая компрессор.

Чистка

Во избежание появления посторонних запахов регулярно проводите чистку холодильника.

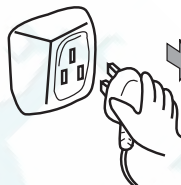

* Перед чисткой отключите прибор от источника питания.

* Для чистки используйте мягкую ткань или губку и неедкое моющее средство.



Внимание: не используйте жесткую или металлическую щетку, стиральный порошок, бензин или растворители, кипяток, кислоту или щелочь.

* Мягкой тканью насухо вытрите все поверхности холодильника.

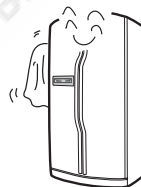

Внимание: не используйте чрезмерные количества воды. Выключатель лампы и саму лампу протирайте только сухой тканью.

* Содержите в чистоте уплотнитель дверцы.



Временное отключение

Перебой в подаче питания

Даже летом пища может несколько часов храниться в холодильнике в случае отключения электроэнергии.

* Во время отключения электроэнергии не помещайте в холодильник дополнительные продукты и старайтесь как можно реже открывать дверь.

* Если вы знаете об отключении заранее, приготовьте некоторое количество льда и поместите емкость с ним на верхнюю полку холодильного отделения.

* Если электроэнергия отключена на 12 и более часов, выньте поддон со льдом и поместите его в выдвижной ящик морозильного отделения. Это поможет избежать пролива талой воды и будет способствовать сохранению низкой температуры в морозильном отделении.

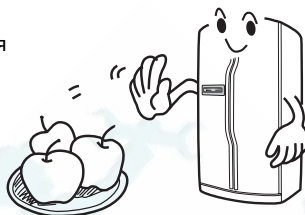

Внимание: при отключении электроэнергии или вследствие какой-либо технической проблемы температура в холодильнике неизбежно будет подниматься. Это приведет к сокращению срока хранения продуктов.

Временное прекращение использования

В случае если Вы не пользуетесь холодильником длительное время, отключите его от источника питания и проведите чистку, как было описано ранее.

Держите дверцы выключенного холодильника открытыми, тогда продукты, остающиеся в нем, не приобретут плохой запах.

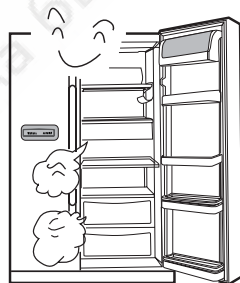

Внимание: рекомендуем выключать холодильник из сети только в случае действительно объективной необходимости.

Внимание: после выключения холодильника не производите повторное включение ранее, чем через 5 минут.

Временное отключение

Во время отпуска

- * в случае кратковременного отсутствия удалите из холодильника скоропортящиеся продукты, переведите его в автоматический режим и плотно закройте дверцы.
- * в случае долгого отсутствия, выньте все продукты из холодильника и отключите его от сети. Дайте ему оттаять, проведите чистку и насухо вытрите. Оставьте дверцы открытыми, чтобы избежать образования плохого запаха.



Перевозка холодильника

- * Выньте вилку из розетки.
- * Достаньте все продукты.
- * При помощи скотча закрепите полки и ящики холодильного и морозильного отделений.
- * Плотно закройте и закрепите скотчем дверцы холодильника.
- * Не наклоняйте холодильник более чем на 45 градусов во избежание повреждения охлаждающей системы.

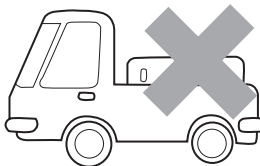
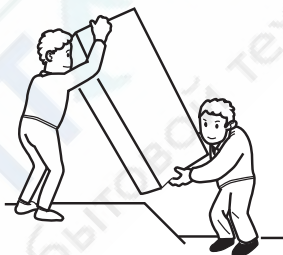

Внимание: никогда не помещайте холодильник в горизонтальное положение.

Выявление неисправностей

При первом включении температура холодильника и компрессора поднимается, при этом компрессор будет оставаться включенным сравнительно долгое время.

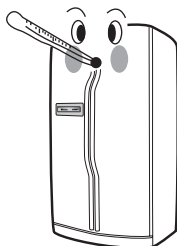

При первом включении компрессор и мотор холодильника могут издавать определенный звук, который постепенно стихнет.



При первом включении корпус холодильника может стать теплым. Это сделано для предотвращения образования конденсата.

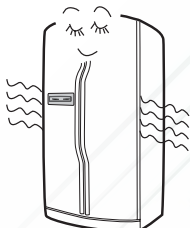

Во время работы или при включении/отключении компрессор может издавать легкий звук.



Жидкий хладагент, протекая через испаритель, может издавать легкий звук, подобный журчанию воды. Этот звук также может быть слышен и в течение некоторого времени после отключения компрессора.

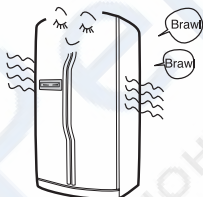

Во время разморозки может быть слышен характерный звук, издаваемый талой водой.

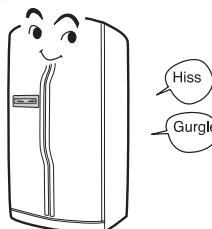

Выявление неисправностей

В случае чрезмерного количества продуктов или при высокой температуре в помещении компрессор будет включаться на сравнительно более долгие периоды.

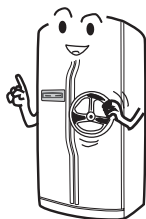

Вентилятор работающего холодильника может издавать легкий звук.

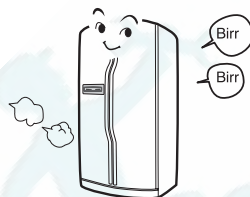

Испаритель и система трубок холодильника в процессе его работы могут стать источником легкого звука, вызываемого изменениями температуры в помещении.

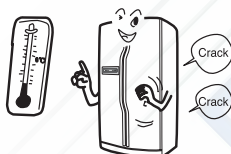

При высокой влажности в помещении на внешних поверхностях и в средней части холодильника могут образовываться капли воды. Вытрите их мягкой тканью.



Класс энергопотребления, указанный в технических параметрах, соответствует государственным стандартам и измеряется при следующих условиях: температура в помещении 25° С, в холодильном отделении 5° С, в морозильном отделении - 18° С, 24 часа непрерывной работы при закрытых дверцах. Фактический уровень энергопотребления может оказаться выше, если в холодильник помещено много продуктов, при более высокой температуре в помещении, а также при более частом открывании дверей.

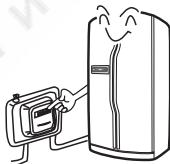

Выявление неисправностей

В случае если холодильник не работает должным образом, пожалуйста, попробуйте выявить и устранить причину, используя приведенную далее информацию. Если проблема остается, свяжитесь с сервисным центром, подготовив сведения о модели, списке принадлежности и серийном номере (указан на табличке, наклеенной на холодильник).

Холодильник не работает

- * Отключена подача энергии (вилка, розетка, предохранитель). Выключатель холодильника переведен в положение ВЫКЛ.
- * Напряжении в сети ниже требуемого уровня.
- * Включилась функция автоматической разморозки (компрессор прекращает работу на полчаса).

Лампа не загорается

- * Перегорела лампочка.
- * Холодильник не включен в сеть.

Чрезмерный шум

- * Холодильник размещен неровно.
- * Холодильник соприкасается со стеной или каким-либо предметом.

Не достигается установленная температура

- * Дверь неплотно закрыта или была открыта в течение долгого периода.
- * Холодильник находится под прямыми солнечными лучами или вблизи от источника тепла.
- * Помещение плохо вентилируется или обе стенки холодильника покрыты чрезмерным количеством пыли.

Длительная работа компрессора

- * Первое включение.
- * Помещено большое количество продуктов.
- * Неплотно закрыта дверь.
- * Дверь часто открывается.
- * Жаркая погода.
- * Неправильная установка термостата (см. раздел «Использование»)

Образование толстого слоя инея

- * Неплотно закрыта дверь.
- * Дверь часто открывается.
- * Пища помещена близко к вентиляционному отверстию.

Посторонний запах

- * Продукты не упакованы должным образом.
- * В холодильнике имеются испорченные продукты.
- * Не проводится регулярная чистка холодильника.